



loft

Glastüren
von Piktura

loft

transparentes wohnen



Croissant Fondue Fleur de Sel
Cappuccino Praliné Pfeffer
 Balsamico Vanille Pasta Wrap
 Crème brûlée **Chili** Nougat
 Pesto Rosso Scampi Sugar
Gourmet Pizza Tapas Quiche
 Champagner Vinaigrette Eis
Ratatouille Sorbet Gambas
 Fondue Fleur de Sel Croissant
Praliné Pfeffer Cappuccino
 Vanille Pasta Wrap Balsamico
Chili Nougat Crème brûlée
 Scampi Sugar Pesto Rosso

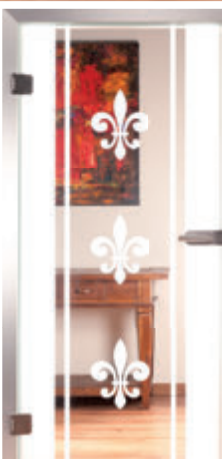



Alles aus einer Hand

Tauchen Sie ein in die Welt des transparenten Wohnens! Ungeahnte Möglichkeiten in der Gestaltung Ihrer Wohnräume werden sich Ihnen offenbaren. Loft-Glastüren spannen den Bogen zwischen Funktionalität und neuer selbstbewusster Ästhetik in der Raumgestaltung.



Mit unserer Loft-Kollektion werden Ganzglastüren neu definiert. Moderne technische Verfahren verschmelzen mit der traditionellen Handwerkskunst der Glasveredelung.

Darüber hinaus haben wir es uns zur Aufgabe gemacht, Ihnen in Ihrer Raumgestaltung alle Freiheiten zu geben, die Sie wünschen oder benötigen. Aus diesem Grund ist jedes der Motive in diesem Katalog für Sie sowohl als Ganzglastür, sowie als Schiebe-, Pendel- oder Holzriegeltür, als Ganzglasanlage oder Lichtausschnitt – auf Wunsch mitsamt Glasrahmen – erhältlich.



Ornamentgläser
Seiten 05 - 06



Sandstrahldesigns
Seiten 07 - 24



Loft Fashion Doors
Seiten 25 - 26



Siebdruckdesigns
Seiten 27 - 30



Holzelementetüren
Seiten 47 - 50



Farbdrucktüren
Seiten 51 - 58



Verbundglastüren
Seiten 59 - 60



Rillenschliffdesigns

Seiten 31 - 36

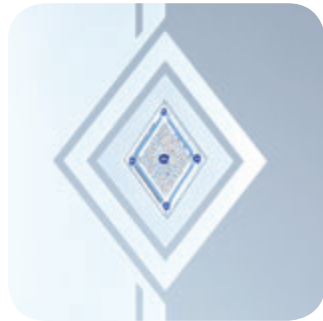

Applikationstüren

Seiten 37 - 42



Schmelzglasstüren

Seiten 43 - 46



Schiebetüren

Seiten 61 - 78

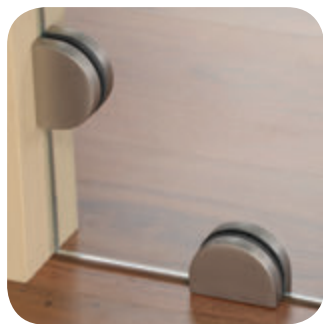

Glaskanlagen

Seiten 79 - 80



Beschläge

Seiten 81 - 96



Zubehör

Seiten 97 - 100



1007 Madras Uadi weiß



1010 Madras Pave weiß



1014 Madras Opus



1013 Madras Silk



1015 Madras Fiandra



1003 SR 200



1009 Silvit weiß



1002 Chi. weiß



1006 Barock weiß



1001 Parsol grau



1017 Parsol bronze



1030 Float extra weiß

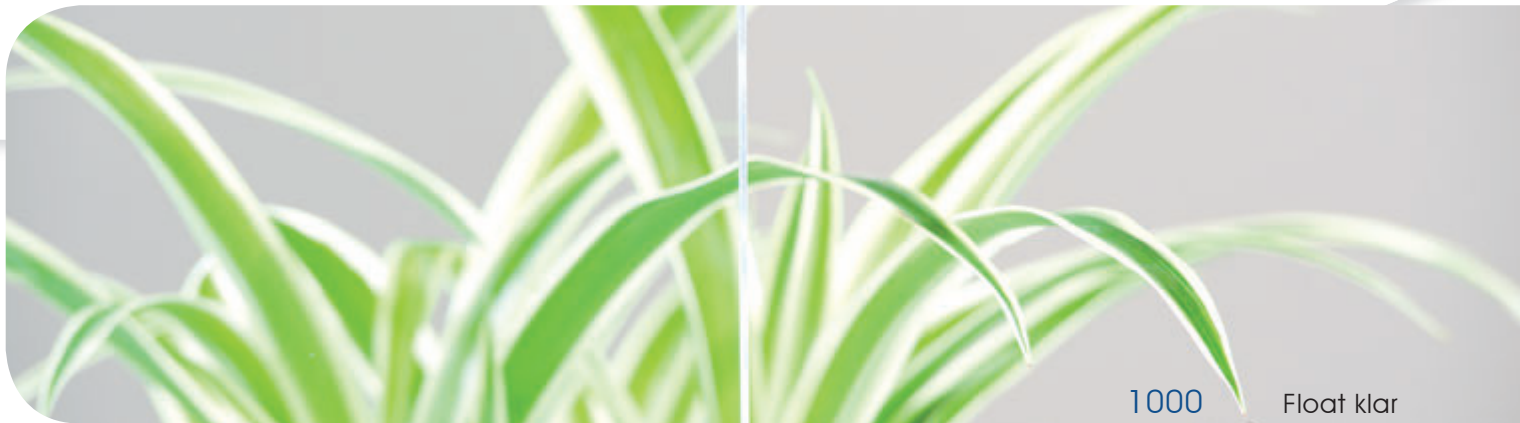

Ornamentgläser

Diese Modelle sind die Klassiker der traditionellen Glasfertigung und kommen seit Generationen zum Einsatz. Die Ornamente der Loft-Gläser bilden den zeitlosen Rahmen für Ihre Einrichtung. Mit diesen eleganten Gläsern unterstreichen Sie dezent die Ästhetik Ihrer Wohnräume.



1011

Satinato



1004

Mastershine



1008

Mastercarre



1025

Masterlens



1012

Masterpoint



1016

Masterligne

Croissant **Fondue** Fleur de Sel
Cappuccino Praliné **Pfeffer**
Balsamico **Vanille** Pasta **Wrap**
Crème brûlée Chili **Nougat**
Pesto Rosso **Scampi** Sugar
Gourmet Pizza **Tapas** Quiche
Champagner **Vinaigrette** Eis
Ratatouille Sorbet **Gambas**
Fondue **Fleur de Sel** Croissant
Praliné Pfeffer **Cappuccino**
Vanille **Pasta** Wrap **Balsamico**
Chili Nougat **Crème brûlée**
Scampi **Sugar** Pesto Rosso
Pizza Tapas **Quiche** Gourmet
Vinaigrette **Eis** Champagner
Sorbet Gambas **Ratatouille**
Fleur de Sel **Croissant** Fondue
Pfeffer Cappuccino **Praliné**
Pasta **Wrap** Balsamico **Vanille**
Nougat Crème brûlée **Chili**
Sugar **Pesto Rosso** Scampi
Tapas Quiche **Gourmet** Pizza
Eis **Champagner** Vinaigrette
Gambas Ratatouille **Sorbet**
Croissant **Fondue** Fleur de Sel
Cappuccino Praliné **Pfeffer**
Wrap Balsamico **Vanille** Pasta
Crème brûlée **Chili** Nougat



Sandstrahldesigns

Der Einsatz feinsten Sandkörner ist die Grundlage zur Erstellung filigraner und hochwertiger Ganzglastüren, die Ihren Räumen eine völlig neue Transparenz verschaffen. Steigern Sie Ihr Wohngefühl durch den Einsatz dezenter und effektvoller Designs. Alle gesandstrahlten Loft-Glastüren sind in positiv wie in negativ erhältlich, auf Satinato gesandstrahlt sowie...





3253C „Soul“ colour

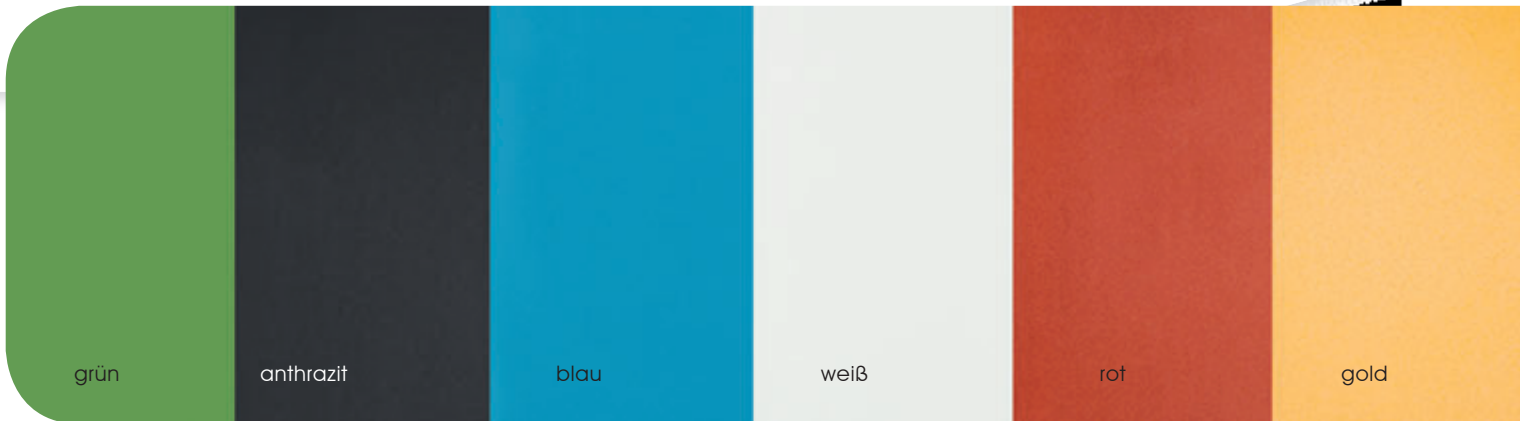

.. mit farbigen Akzenten!

Bekennen Sie Farbe! Mit unserer farbigen Veredelung können Sie neben den hier abgebildeten Desings bei nahezu jedem Sandstrahl-Motiv unseres Programms farbige Akzente setzen. Die zur Verfügung stehenden Farbgebungen finden Sie oben auf dieser Seite.





3056-30 „Slim“



3082 „Stripes I“



3083 „Stripes II“

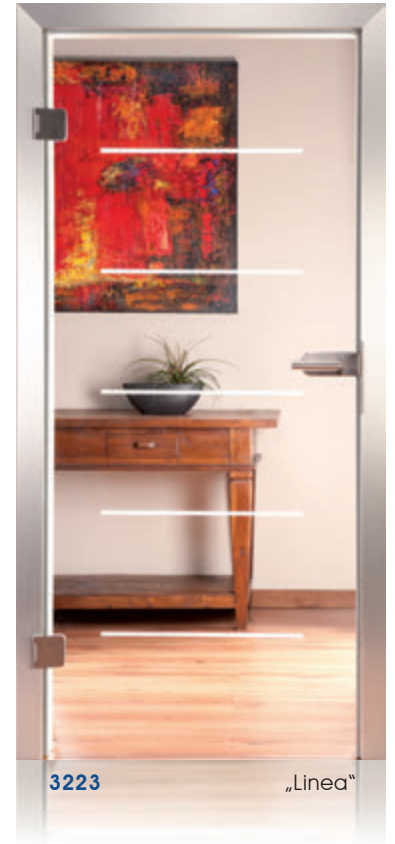

3223 „Lined“



3221 „Unit I“



3222 „Unit II“



3079 „Dune“





3240

„Blowball II“



3241

Detail
Tiefensandstrahlung



3241

„Kirschblüte“



3235

„Schilf“



3084

Detail
Tiefensandstrahlung



3084

„Tree“



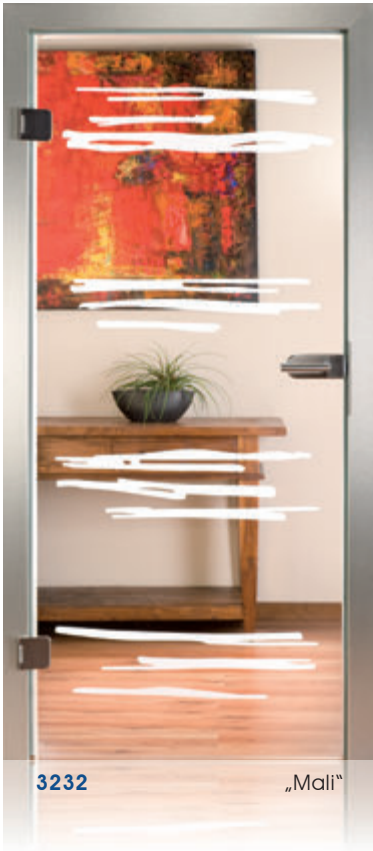

3232

„Mali“



3229

„Bow“



3249C

„Balance“ colour



3052

„Signs“



3086

„Move“

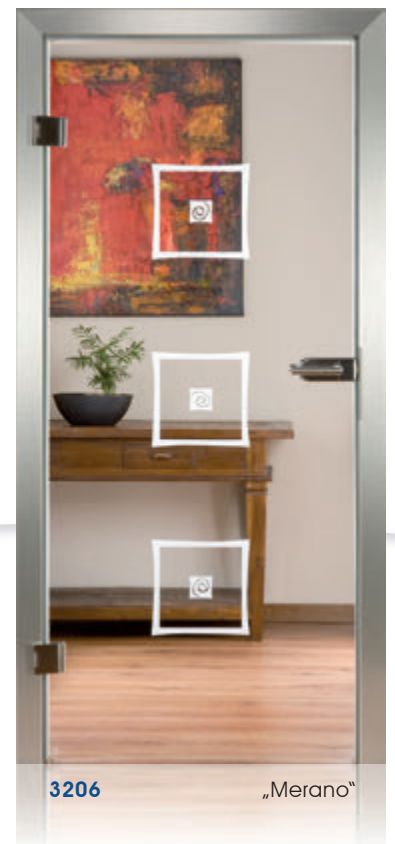

3206

„Merano“



3224 „Lilie“



3236

„String I“



3237

„String II“



3233

„Focus“



3224C

„Lilie“ colour

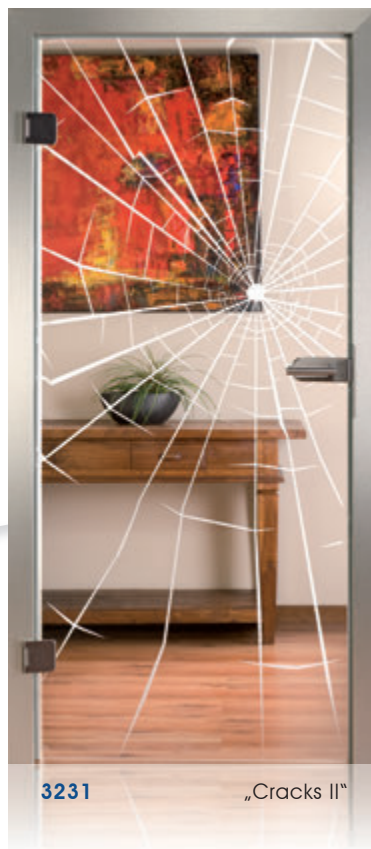

3231

„Cracks II“



3247

„Globetrotter“



3230 „Circles“







3248

„Maritim“



3225

„Fine“



3234

„Stroke“



3254

„Alice“



3242

„Fleur“



3245

„Fantasy“



3003 „Quattro“



3244

„Corner“



3041

„Dripping“



3035

„Connected“



3024

„up and down“



3208

„Room“

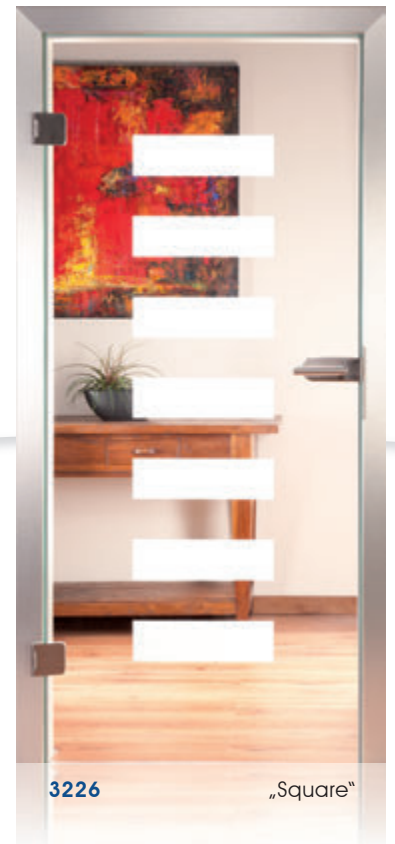

3226

„Square“





LFD 3055 „cooking“

Loft Fashion Doors

Die Loft Fashion Doors sind eine Serie von Türen für den Wohnbereich, die ein in sich geschlossenes Türenkonzept darstellen. Von der Tür im Wohnzimmer über die Küche bis hin zum Arbeitszimmer und Bad greift die dezente Gestaltung ineinander und wird zum Leitmotiv für die gesamte Wohnung.



LFD 3054

„spa“



LFD 3216

„WC“



LFD 3215

„come together“



LFD 3059

„working“



4006 „Lamelle“



Siebdruckdesigns

Beim Siebdruck werden durch das Einbrennen keramischer Farbe in das Glas elegante Designs mit hochwertigsten Produktionsmethoden kombiniert. Das Ergebnis sind Glastüren, die keinen Zweifel an ihrer Qualität lassen.



4208

„Room“



4206N

„Merano“ negativ



4220

„Lines“



4213 „Two Line“



4056-10

„Slim“



4056-30

„Slim“



4045

„Cuts“



2040 „Tornado“

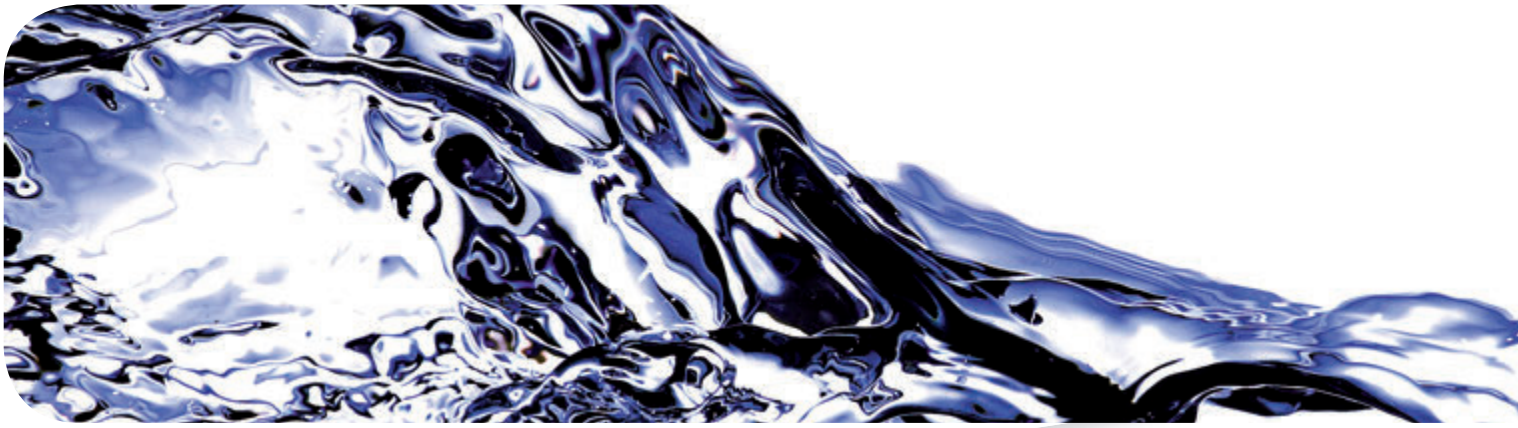

Rillenschliffdesigns

Das Schleifen und Polieren von Rillen im Glas gehört zu den elegantesten Techniken der Glasveredelung. Die durch den Rillenschliff erzeugte Kerbe im Glas bricht das einfallende Licht ganz individuell und erzeugt so ein auf einzigartige Weise effektiv anmutendes Wohnraumgefühl.







2020

„Sliced“



2021

„Sliced“



2033

„Frame“



2016

„4 Roads“



2017

„4 Roads“



2037

„Safe“





2003

„Sphere“



2008

„Harmonie“



2007

„Duett“



2014

„Swing“



2012

„Swing“



2038

„Straight“





Applikationstüren

Die Verbindung von mattiertem Glas und kunstvoll ausgearbeiteten Applikationen verleiht Ihrer Glastür die individuelle Note. Das Zusammenspiel von modernen Designs und individuell kombinierbaren Farben gibt Ihnen vielfältige Möglichkeiten, Ihr Wohnambiente nach Ihren Wünschen zu gestalten.

Kombinationsvarianten

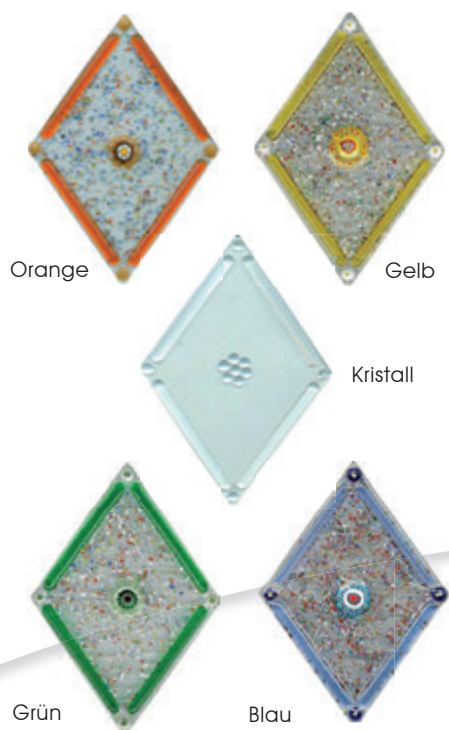



Kombinationsvarianten



Gelb



Rosa

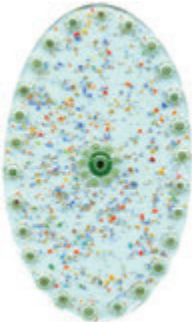

Grün

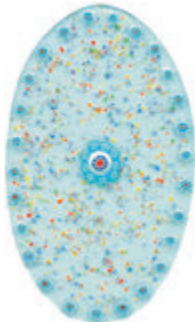

Blau



8032

„Rococo“



8038

„College“

Kombinationsvarianten

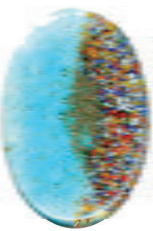

Azur

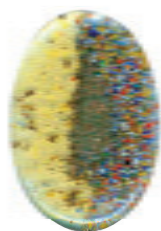

Gelb

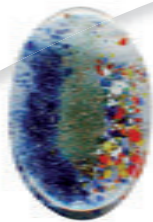

Blau



Orange



3009

Detail



3009

„River“



Swarovski Element



8043 / 8044

Detail



8043

„Glamour I“



8044

„Glamour II“

Kombinationsvarianten



blau dunkel



blau hell



violett dunkel

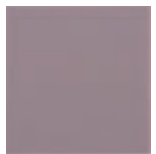

violett hell



grün dunkel



grün hell



8042

„Windsor“

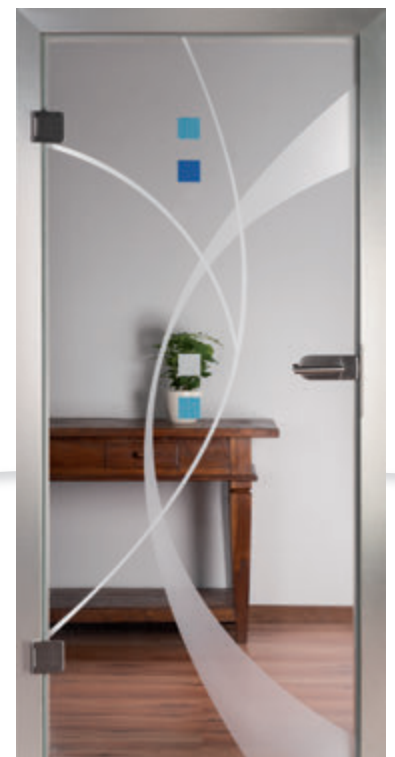

8040

„Mirabell“



6004 „Davos“



Schmelzglasüren

Durch den Einsatz handgearbeiteter Schmelzglasüren unterstreichen Sie die Individualität Ihres Wohnraumes. Die in das Glas eingeschmolzenen Strukturen und Farben verleihen Ihrer Ganzglasür eine einzigartige Ausdrucksstärke.





6013 „Ranke“

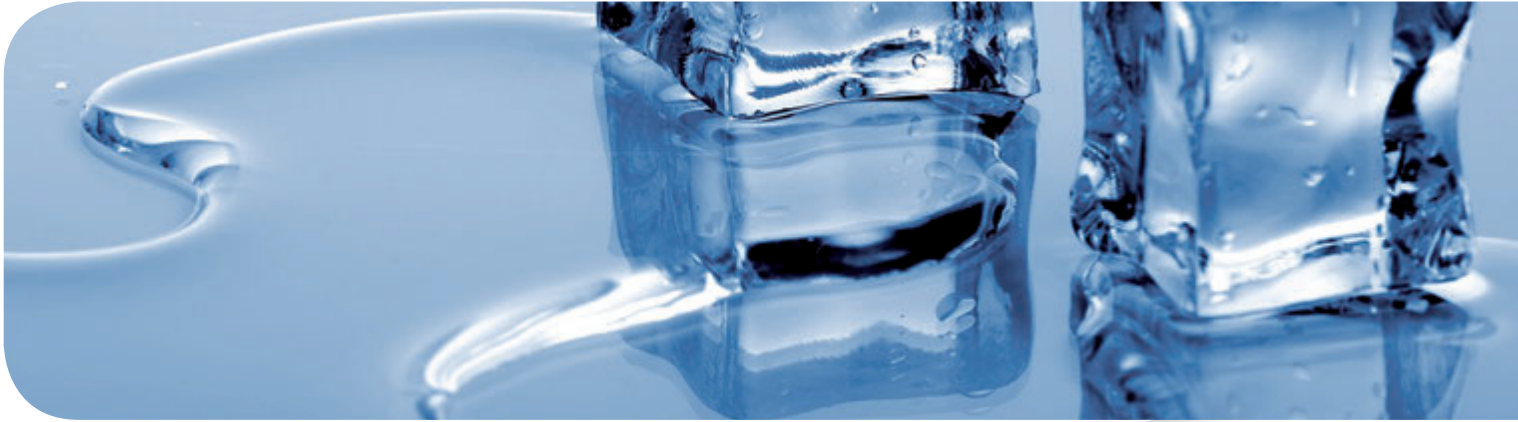

Bei diesem Verfahren werden handbearbeitete Gläser in einem Ofen bei ca. 800 °C verschmolzen. Durch die handwerkliche Fertigung wird jede dieser Türen zu einem außergewöhnlichen Unikat!







Holzelementetüren

Loft-Glastüren mit Holzelementen sind die ideale Ergänzung jedes Einrichtungsstiles, da sie die Brücke zwischen Ganzglastüren und klassischen Innentüren schlagen. Die Tür kann mit den gleichen Drückergarnituren bereits vorhandener Türen ausgestattet werden und garantiert somit ein einheitliches Wohnbild in jedem Raum. Kombinieren Sie ganz nach Ihren Wünschen alle erhältlichen Loft-Designs mit unseren Holzelementen!



Element: **H26** Nussbaum
Motiv: **3056** „Slim“ negativ



Element: **H16** Ahorn
Motiv: **3042** „Windows“



Element: **H18** Ahorn
Motiv: **3214** „Rail“





Element: **H29** Weißlack
Motiv: **3219** „Five“

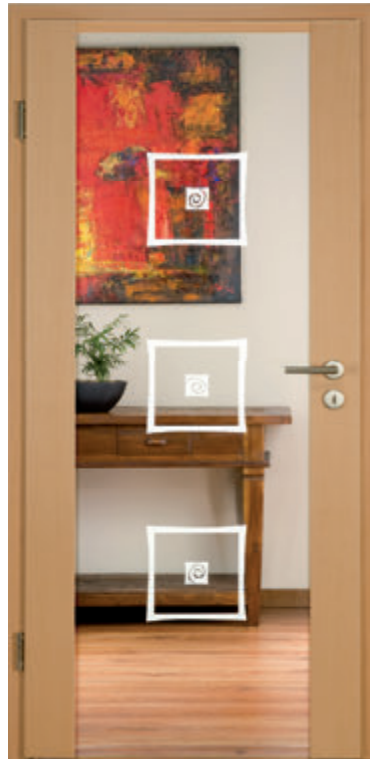

Element: **H19** Buche
Motiv: **3206** „Merano“



Element: **H28** Buche
Motiv: **1011** Satinato



Element: **H30** Weißlack
Motiv: **1000** Float klar



Element: **H18** Buche
Motiv: **3213** „Two Line“



Element: **H27** Buche
Motiv: **3213** „Two Line“



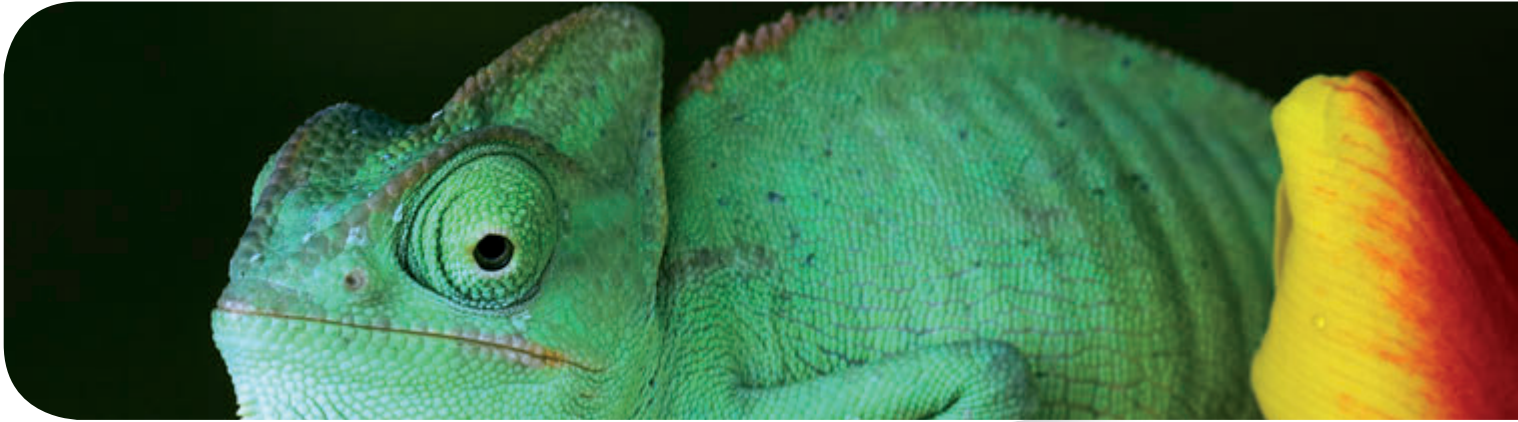

Farbdrucktüren

Loft-Farbdrucktüren schließen die Lücke zwischen den Möglichkeiten der klassischen Glasbearbeitung und den individuellen Anforderungen des modernen Wohnens. Ganz nach Ihren Wünschen kann nahezu jedes digital vorliegende Motiv in einer bestechenden Farbbrillanz auf die Tür gebracht werden.

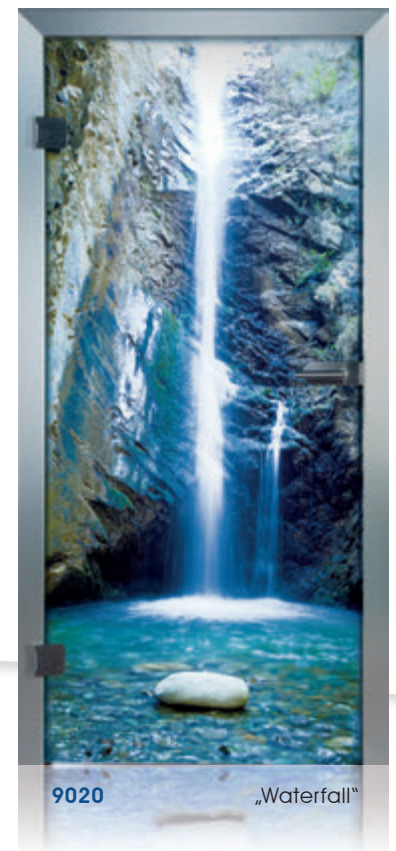



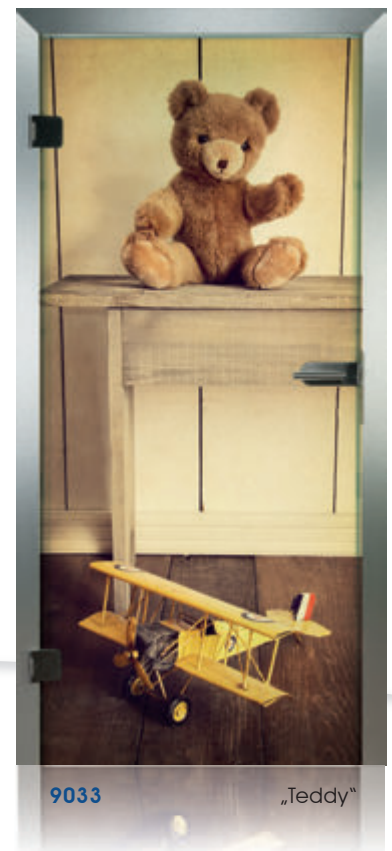





9015

„Spaghetti“



9019

„Coffee“



9017

„Paris“



9018

„Salad“



9024

„Bistro“



9021

„Taxi“



9011 „Duo-Colour“



Passen Sie Ihre Glastür individuell an Ihre Wohnraumsituation an!

Sie erhalten unsere Farbdrucktüren in nahezu jeder beliebigen Farbe, ganz nach Ihrem Wunsch.

Und da jede Tür zwei Seiten hat, ist es selbstverständlich möglich, die Tür beidseitig den Farbtönen Ihrer Wohnräume entsprechend anzupassen.

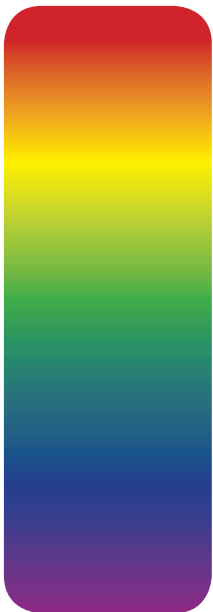



9102 VSG-Mattweiß



Verbundglastüren

Loft-VSG Türen aus Verbundsicherheitsglas vereinen die Transparenz von Ganzglastüren mit dem Gedanken an maximale Sicherheit im Wohnbereich. Daneben erleichtern Ihnen unsere VSG-Türen die Reinigung durch eine beidseitig glatte Glasoberfläche. Zusätzlich wird durch den Aufbau der VSG-Türen, die aus zwei miteinander verbundenen ESG-Gläsern besteht, der Schallschutz der Tür erhöht.



9105 VSG-Orange



9100 VSG-Float



9101 VSG-Grau



9103 VSG-Zitrone



9104 VSG-Gelb



9106 VSG-Rosa



9107 VSG-Rot



9108 VSG-Hellblau



9109 VSG-Azur



9110 VSG-Blau





Schiebetüren

Loft-Schiebetüren machen das Betreten eines Raumes zu einem besonderen Erlebnis. Ob dezente Klemmbeschläge oder provozierend offene Beschläge mit sichtbarer Technik: Mit dem Loft-Schiebetüren-Programm bleiben keine Wünsche offen.





4006 „Lamelle“

Schiebetürsystem LSD 1

Der Allrounder der Loft-Beschlagsysteme.

Klare Linien und Formen passen sich Ihrer Einrichtung an. Leicht und fast geräuschlos gleitet die Schiebetür die Laufschiene entlang.

Die verfügbaren Oberflächen Edelstahl ähnlich und Silberfarben harmonisieren mit jeder erdenklichen Raumgestaltung. Da dieses Schiebetürsystem sowohl an der Wand als auch an der Decke montiert werden kann, bleibt es Ihnen überlassen, den Durchgang Ihrer Räume neu und großzügig zu gestalten.



SG06E Griffmuschel Edelstahl ähnlich



3228 „Fine Line“

Schiebetürsystem LSD 2

Heben Sie sich von der breiten Masse ab. Edles, modernes Design kombiniert mit perfekter Funktionalität, die Sie und Ihre Freunde begeistern wird. Das neuartige LSD2-System erfüllt präzise das Sprichwort „weniger ist mehr“. Es wird keine Laufschiene an der Wand benötigt. Sanft gleitet die Schiebetür von Rolle zu Rolle. Dieses System ist wahlweise in den Oberflächen Edelstahl ähnlich und Chrom glänzend erhältlich. Entdecken Sie für sich die geeignete Variante, um Ihren Räumen den passenden Einlass zu verleihen!



Schiebetürsystem LSD 2 Chrom glänzend



Schiebetürsystem LSD 3

Bei dem Schiebetürsystem LSD 3 wird die sichtbare Technik lebendig. Mit größter Sorgfalt und Präzision wird jedes Einzelteil individuell gefertigt. Durch die hohe Montagefreundlichkeit wird der Einbau zur Nebensache. Gestalten Sie Ihren Lebensraum nach Ihren individuellen Vorstellungen!



LSD 3 Detail Laufwagen



3206 „Merano“



Schiebetürsystem LSD 4

Dieses einzigartige Schiebetürsystem zeichnet sich durch die kantige und markante Form aus. Ohne sichtbare Technik gleitet die Schiebetür geräuscharm auf der Schiene. Das Schiebetürsystem ist wahlweise in den Oberflächen Chrom glänzend oder Edelstahl erhältlich.

Machen Sie das Betreten Ihrer Räume zum Erlebnis!



SG10A Griffmuschel Chrom glänzend

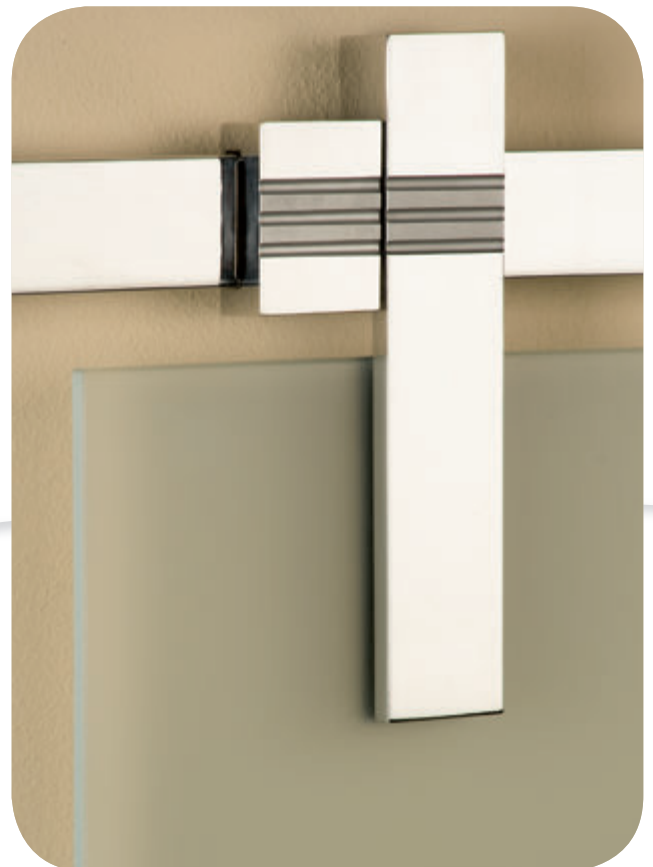



4056-10 „Slim“

Schiebetürsystem LSD 8 „Variant“

Betreten Sie Ihre Räume mit Leichtigkeit - den Rest übernimmt unser zeitlos elegantes Schiebetürsystem „Variant“. Sanft wird das Türblatt in der Bewegung abgedämpft und fährt anschließend von alleine in die gewünschte Endposition.

Dezent und kompakt im Aufbau verbindet unser Allrounder gleichzeitig eine enorme Montagefreundlichkeit mit einer Vielseitigkeit, die keine Wünsche offen lässt.

Unser Schiebetürsystem „Variant“ lässt sich gleichermaßen für Holz- wie für Glas-schiebetüren verwenden und ist sowohl für eine Wand- als auch für die Deckenmontage geeignet. Optional erhalten Sie eine passgenaue Hinterfütterung, mit der Sie den Wandabstand des Systems vergrößern können.



Einzugsdämpfung



Hinterfütterung



LSD 8 „Variant“ Holztür



3036 „Curves I“

Schiebetürsystem LSD 8 mit Seitenteil

Breite Durchgänge und hohe Öffnungen stellen kein Problem dar. Das LSD8-System als Seitenteilanlage ist die perfekte Lösung um Räume großzügig voneinander zu trennen. Mit einem oder zwei festen Seitenteilen, ob ein- oder zweiflügelig und sogar mit optionaler Synchron-Öffnung beider Schiebetürflügel erhältlich.

Das Schiebetürsystem LSD8 als Seitenteilanlage lässt keine Wünsche offen.





4006 „Lamelle“

Schiebetürsystem LSD 10

Verderben Ihnen bauliche Probleme wie z.B. eine Gipswand die Laune am bequemen Wohnen? Oder wünschen Sie eine raumhohe Schiebetür, die für eine Deckenmontage zu schwer ist? Das Schiebetürsystem LSD 10 bietet Ihnen dafür die Lösung.

Egal ob an der Wand oder an der Decke montiert, die sichtbaren Laufrollen dieses Schiebetürsystems tragen das Gewicht des Türblattes, während sie auf der am Boden befindlichen Laufschiene gleiten. Damit wird die statische Belastung von Wand und Decke verringert. Erfahren Sie auf eine elegante Art das Erlebnis Schiebetür völlig neu!



SG06E Griffmuschel Edelstahl ähnlich



3208 „Room“



Schiebetürsystem LSD 11 Mehrfachschiene

Sie möchten die Offenheit Ihres Durchgangs nicht verlieren?

Kein Problem – mit dieser Schiebetüranlage stehen Ihnen unbegrenzte Variationsmöglichkeiten zur Verfügung. Auch extreme Durchgangsbreiten mit bis zu 5 Metern sind kein Problem! Die einzelnen Flügel dieses Schiebetürsystems werden über ein Mitnehmersystem bewegt. Eine störende Bodenschiene im Durchgang wird hierbei nicht benötigt. Ob Wand- oder Deckenmontage, dieser Beschlag passt sich Ihren Bedürfnissen an.

Überschreiten Sie die Grenze zwischen offenen Wünschen und deren Erfüllung!

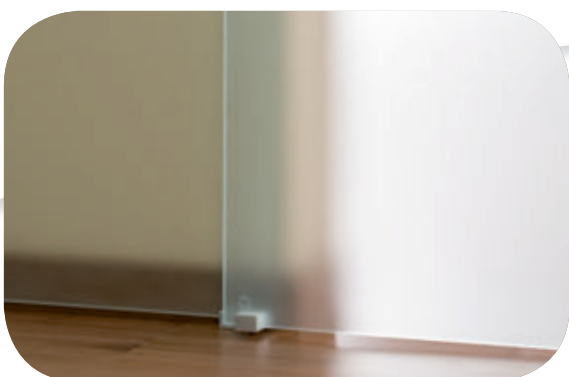

ST06ES-300 Stoßgriff Edelstahl



4006 „Lamelle“

Glasanlagen

Loft-Ganzglasanlagen sind in vielen verschiedenen Ausführungen erhältlich. Ob mit einem oder zwei Seitenteilen, auch mit Oberlicht - dank der einfachen Montage auf das Mauerwerk sind keine komplizierten baulichen Voraussetzungen notwendig. Natürlich können die hier gezeigten Wandhalter auch problemlos durch ein durchgehendes Klemm- oder U-Profil ersetzt werden.

Auf Grund der präzisen Mechanik der Pendeltürbänder bleiben diese bei einem Öffnungswinkel von 90° offen stehen und pendeln sich beim Schließen wieder ruhig auf die Schließposition ein.

Loft-Glusanlagen vereinfachen Ihr Leben und bieten Ihnen die Möglichkeit zum transparenten Wohnen.



V-508 Pendeltürband Glas/Wand



V-516 Pendeltürband Glas/Glas



M9 Glashalter zur Montage an Wand, Decke und Boden (rückseitig verschraubt)





Beschläge

Drücker und Schlosskästen der Serien come in unterstreichen die Vielseitigkeit der Loft-Glastüren. Nahezu alle Modelle sind wahlweise in den Ausführungen Chrom glänzend, Chrom matt, Messing glänzend, Edelstahl massiv, Edelstahl ähnlich und Silberfarben erhältlich. Somit können Sie nach Belieben kombinieren und gestalten.

Alle come in Beschlagsgarnituren bestehen aus Drücker, Schlosskasten und 3-teiligen Bändern. Hierbei verzichten wir konsequent auf qualitätsmindernde Kunststoffabdeckungen und verwenden ausschließlich vollwertige Metalle. Dieser Grad der Qualität und optischen Eleganz macht Ihre Loft Glastüren zu einem unverwechselbaren Raumelement.



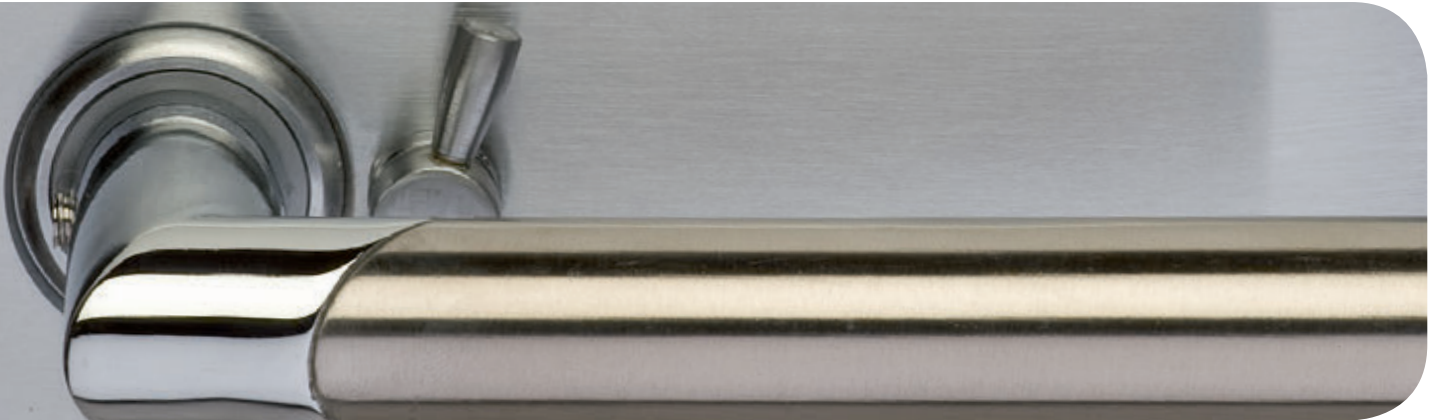

Serie 100

Material: Messing geschmiedet; Oberfläche veredelt



107 B PR Oberfläche: Chrom matt, Privacy-Verriegelung



180 B Oberfläche: Chrom matt



145 E Oberfläche: Edelstahl ähnlich, unverschließbar



139 E Oberfläche: Edelstahl ähnlich, unverschließbar



118 F PZ Oberfläche: Silber EV 1, PZ-vorgerichtet



104 C BB Oberfläche: Messing glänzend, BB-Verriegelung



118 F WC Oberfläche: Silber EV 1, WC-Verriegelung



131 A Oberfläche: Chrom glänzend, unverschließbar



Serie 200

Material: Edelstahl / Aluminium



241 EE Oberfläche: Edelstahl ähnlich, unverschießbar



880 EE Oberfläche: Edelstahl ähnlich



218 EE Oberfläche: Edelstahl ähnlich, unverschießbar



243 EE Oberfläche: Edelstahl ähnlich, unverschießbar



228 F PZ Oberfläche: Silber EV 1, PZ-vorgerichtet



228 F WC Oberfläche: Silber EV 1, WC-Verriegelung

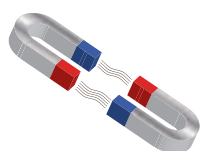

Magnetschließung:



optional erhältlich



Serie 300

Material: Edelstahl / Aluminium



318 ES PZ Oberfläche: Edelstahl,
PZ-vorgerichtet



322 K EE PZ Oberfläche: Edelstahl ähnlich,
PZ-vorgerichtet



480 ES Oberfläche: Edelstahl



880 EE Oberfläche: Edelstahl ähnlich



Serie 400

Material: Edelstahl / Aluminium; Oberfläche veredelt



423 A Oberfläche: Chrom glänzend, unverschießbar



480 A Oberfläche: Chrom glänzend



418 ES Oberfläche: Edelstahl massiv, unverschießbar



412 C BB Oberfläche: Messing glänzend, BB-Verriegelung



428 F PZ Oberfläche: Silber EV 1, PZ-vorgerichtet



428 F WC Oberfläche: Silber EV 1, WC-Verriegelung

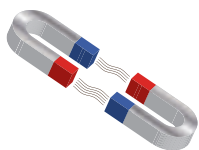

Magnetschließung:



optional erhältlich



Serie 600

Material: Messing geschmiedet; Oberfläche veredelt



638 B Oberfläche: Chrom matt, unverschießbar



980 B Oberfläche: Chrom matt



621 E Oberfläche: Edelstahl ähnlich, unverschießbar



613 C Oberfläche: Messing glänzend, unverschießbar

180 C



618 F Oberfläche: Silber EV 1, unverschießbar



604 A PR Oberfläche: Chrom glänzend, Privacy-Verriegelung



Serie 700

Material: Messing geschmiedet; Oberfläche veredelt



713 E PR Oberfläche: Edelstahl ähnlich, Privacy-Verriegelung



180 E Oberfläche: Edelstahl ähnlich



704 B Oberfläche: Chrom matt, unverschießbar



712 C Oberfläche: Messing glänzend, unverschießbar



728 F Oberfläche: Silber EV 1, unverschießbar



740 A Oberfläche: Chrom glänzend, unverschießbar



Serie 800

Material: Edelstahl / Aluminium



818 EE Oberfläche: Edelstahl ähnlich, unverschießbar



880 EE Oberfläche: Edelstahl ähnlich



844 EE Oberfläche: Edelstahl ähnlich, unverschießbar



842 EE Oberfläche: Edelstahl ähnlich, unverschießbar



818 F Oberfläche: Silber EV 1, unverschießbar



816 F Oberfläche: Silber EV 1, unverschießbar

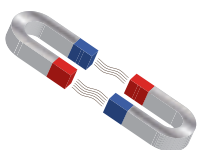

Magnetschließung: optional erhältlich



Serie 900

Material: Messing geschmiedet; Oberfläche veredelt



924 E Oberfläche: Edelstahl ähnlich, unverschießbar



980 E Oberfläche: Edelstahl ähnlich



937 B PZ Oberfläche: Chrom matt, PZ-vorgerichtet



945 C PZ Oberfläche: Messing glänzend, PZ-vorgerichtet



180 C



918 A Oberfläche: Chrom glänzend, unverschießbar



921 C WC Oberfläche: Messing glänzend, WC-Verriegelung



180 C



918 F BB Oberfläche: Silber EV 1, BB-Verriegelung



Drücker



G04

Verfügbare Oberflächen:

- Chrom glänzend / Edelstahl
- Messing glänzend / Messing matt



G13

Verfügbare Oberflächen:

- Aluminium
- Edelstahl ähnlich
- Chrom glänzend
- Chrom matt
- Messing glänzend



G07

Verfügbare Oberflächen:

- Chrom glänzend / Edelstahl



G16

Verfügbare Oberflächen:

- Aluminium
- Edelstahl



G12

Verfügbare Oberflächen:

- Messing glänzend / Messing matt
- Chrom glänzend / Chrom matt
- Edelstahl poliert / Edelstahl matt



G18

Verfügbare Oberflächen:

- Aluminium
- Edelstahl
- Chrom glänzend
- Messing glänzend



G19

Verfügbare Oberflächen:

- Aluminium
- Edelstahl



G23

Verfügbare Oberflächen:

- Chrom glänzend
- Chrom matt
- Edelstahl ähnlich
- Messing glänzend



G21

Verfügbare Oberflächen:

- Aluminium
- Edelstahl
- Chrom glänzend
- Messing glänzend



G24

Verfügbare Oberflächen:

- Chrom glänzend / Chrom matt
- Edelstahl poliert / Edelstahl matt



G22

Verfügbare Oberflächen:

- Edelstahl
- Chrom glänzend



G28

Verfügbare Oberflächen:

- Aluminium
- Edelstahl



Drücker

**G31**

Verfügbare Oberflächen:
- Chrom glänzend / Edelstahl

**G39**

Verfügbare Oberflächen:
- Edelstahl poliert / Edelstahl matt

**G37**

Verfügbare Oberflächen:
- Chrom glänzend / Edelstahl

**G40**

Verfügbare Oberflächen:
- Chrom glänzend / Edelstahl

**G38**

Verfügbare Oberflächen:
- Chrom glänzend / Edelstahl

**G41**

Verfügbare Oberflächen:
- Edelstahl



G42

Verfügbare Oberflächen:
- Edelstahl



G45

Verfügbare Oberflächen:
- Edelstahl poliert / matt
- Messing glänzend / matt
- Aluminium



G43

Verfügbare Oberflächen:
- Edelstahl



G44

Verfügbare Oberflächen:
- Aluminium
- Edelstahl



Stoßgriffe

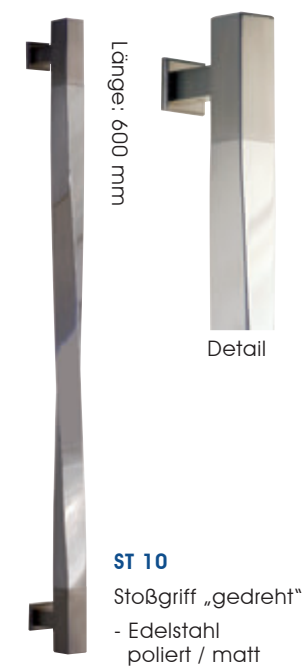
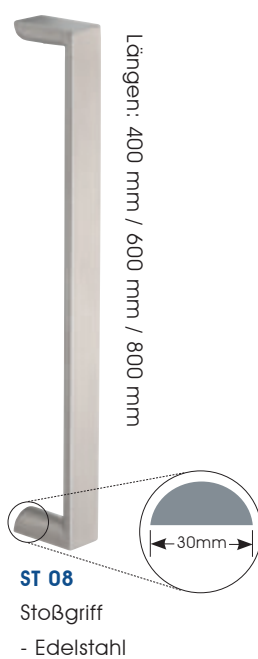
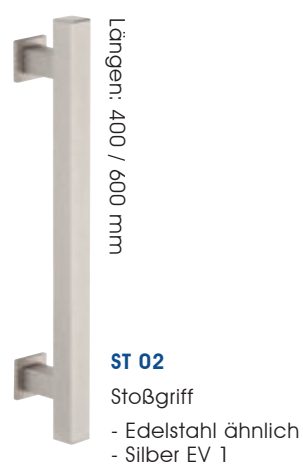

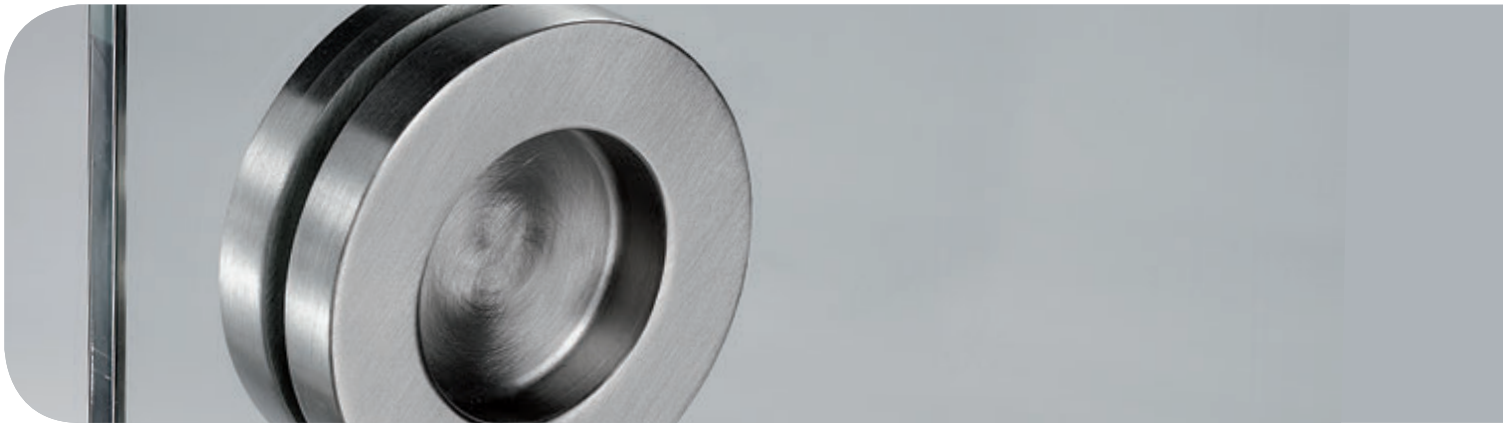

Griffmuscheln



SG 04

Griffring

Verfügbare Oberflächen:

- Edelstahl matt



SG 09

Griffmuschel

Verfügbare Oberflächen:

- Edelstahl matt
- Silber EV 1



SG 07

Griffring

Verfügbare Oberflächen:

- Edelstahl matt
- Silber EV 1



SG 06

Griffmuschel

Verfügbare Oberflächen:

- Chrom glänzend
- Chrom matt
- Messing glänzend
- Edelstahl ähnlich
- Silber EV 1



SG 13

Griffmuschel

Verfügbare Oberflächen:

- Chrom glänzend
- Chrom matt
- Messing glänzend
- Edelstahl ähnlich
- Silber EV 1



SG 12

Griffmuschel

Verfügbare Oberflächen:

- Chrom glänzend
- Edelstahl ähnlich
- Silber EV 1



SG 10

Griffmuschel

Verfügbare Oberflächen:

- Chrom glänzend
- Chrom matt
- Messing glänzend
- Edelstahl ähnlich
- Silber EV 1



SG 01

Griffmuschel

Verfügbare Oberflächen:

- Edelstahl ähnlich
- Silber EV 1

Zubehör



V-508

Automatik-Pendeltürband
für Wandmontage
Feststellung 0° und 90° beidseitig



V-516

Automatik-Pendeltürband
für Glas/Glas-Montage
Feststellung 0° und 90° beidseitig



V-108

Hydraulik-Pendeltürband
(Verstärkte Ausführung)
für Wandmontage
Feststellung 0° und 90° beidseitig
regulierbare Schließgeschwindigkeit



V-808

Hydraulik-Pendeltürband
für Zargenmontage in Holz- oder Stahlzarge
Feststellung 90° einseitig
regulierbare Schließgeschwindigkeit



TBS-L Türblattstopper Edelstahl für 2-flg. Schiebetüranlagen



HZ 1
Rahmenteil für Holzarge



SZ 1
Rahmenteil für Stahlarge

Loff-Bodentürschließer come in BTS 1



- Zum automatischen Verschließen von Glastüren
- Universal-Bodentürschließer, wahlweise mit oder ohne Feststellung
 - Robust konstruiert und solide gebaut
 - Temperaturunabhängiger, konst. Bewegungsablauf
 - hydraulisch voll kontrollierter Schließablauf
 - Einschließlich Zementkasten und austauschbarer Steckachse, inkl. Deckplatte

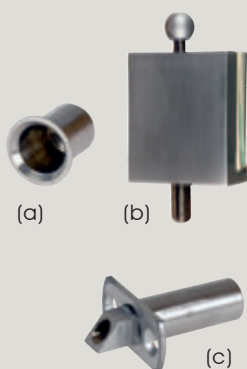

Feststeller FS 01
Bestehend aus:
einer Bodenhülse (a),
einem Feststeller (b),
einem Schnapper (c)

Loff-Bodendichtung come in BD 8

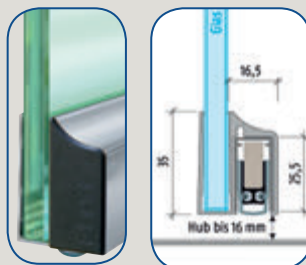

Das Modell ist verwendbar für alle Loff-Modelle und zur nachträglichen Montage geeignet. Es verringert das Durchdringen von Schall und Zugluft. Die BD 8 senkt sich beim Schließen automatisch ab.

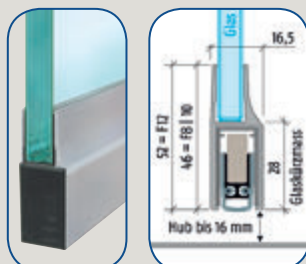

Loff-Bodendichtung come in BD H8

Die Dichtung entspricht bezüglich der Funktion der Bodendichtung BD 8, sitzt jedoch unterhalb der Glastür. Bei der Glastürbestellung muss daher die Höhe der BD H8 von der Höhe der Glastür abgezogen werden.

Zubehör



BS 01
Bodenschloß für Schiebetüren



BS 02
Bodenschloß für Schiebetüren



SG 14
Abschließbare Griffmuschel
für „In der Wand laufende“ Schiebetüren mit Hebelgriff und WC-Verriegelung



klappbarer Griff



WC-Notentriegelung



V-504
Hakenfallenschloß PZ-vorgerichtet
für Schiebe- oder Pendeltüren
(inkl. WC-Zylinder)



V-529
Gegenkasten für V-504
für Wand- oder Glasmontage



Selbsteinzug



DrehMoment - Der gedämpfte Selbsteinzug

Keine offen stehenden Türen - kein lautes Schließen der Türen - keine geklemmten Finger.
Der DrehMoment fängt die Tür ab und schließt diese selbständig.
Egal ob für Holz- oder Glastür - erleben Sie komfortables Schließen bei Ihnen zu Hause.

Video:





Index

	ArtNr.	Name	Seite		ArtNr.	Name	Seite		ArtNr.	Name	Seite
	1000	Float klar	6		3042	Windows	15		3240	Blowball II	14
H30	1000	Float klar	50	H16	3042	Windows	48		3241	Kirschblüte	14
	1001	Parsol grau	5		3045	Cuts	20		3242	Fleur	22
	1002	Chi. Weiß	5		3052	Signs	16		3243	Summer	13
	1003	SR 200	5	LFD	3054	spa	26		3244	Corner	24
	1004	Mastershine	6	LFD	3055	cooking	26		3245	Fantasy	22
	1006	Barock weiß	5		3056-30	Slim	11		3246	Bubbles	20
	1007	Madras Uadi weiß	5	H26	3056N	Slim negativ	48		3247	Globetrotter	18
	1008	Mastercarre	6	LFD	3059	working	26		3248	Maritim	22
	1009	Silvit weiß	5	LFD	3060	living	25		3249C	Balance colour	16
	1010	Madras Pave weiß	5		3079	Dune	12		3250C	Royal colour	10
	1011	Satinato	6		3082	Srripes I	12		3251C	Leaves colour	10
H28	1011	Satinato	50		3083	Srripes II	12		3252C	Wanted colour	10
	1012	Masterpoint	6		3084	Tree	14		3253C	Soul colour	9
	1013	Madras Silk	5		3086	Move	16		3254	Alice	22
	1014	Madras Opus	5		3206	Merano	16		4006	Lamelle	27
	1015	Madras Fiandra	5	H19	3206	Merano	50		4045	Cuts	30
	1016	Masterlignè	6		3208	Room	24		4056-10	Slim	30
	1017	Parsol bronze	5	H22	3212	Echo	49		4056-30	Slim	30
	1025	Masterlens	6	H18	3213	Two Line	50		4206N	Merano negativ	28
	1030	Float extra weiß	5	H27	3213	Two Line	50		4208	Room	28
	2002	Centrum	35	H18	3214	Rail	48		4213	Two Line	29
	2003	Sphere	36	LFD	3215	come together	26		4220	Lines	28
	2007	Duett	36	LFD	3216	WC	26		6004	Davos	43
	2008	Harmonie	36	H29	3219	Five	50		6005	Davos II bronze	44
	2012	Swing	36		3221	Unit I	12		6007	3 Quadrate	46
	2014	Swing	36		3222	Unit II	12		6008	Tower	46
	2016	4 Roads	34		3223	Linea	12		6010	Smoke	46
	2017	4 Roads	34		3224	Lillie	17		6011	Louvre	44
	2020	Sliced	34		3224C	Lillie colour	18		6012	Linea	44
	2021	Sliced	34		3225	Fine	22		6013	Ranke	45
	2030	Time	32		3226	Square	24		8004	Trio	37
	2032	Pure	32		3227	Cucina	7		8031	Spirit	39
	2033	Frame	34		3227C	Cucina colour	8		8032	Rococo	40
	2036	Motion	32		3227N	Cucina negativ	8		8033	Embrace	38
	2037	Safe	34		3227S	Cucina Satinato	8		8038	College	40
	2038	Straight	36		3228	Fine Line	21		8039	Diamonds	38
	2039	Basic	33		3229	Bow	16		8040	Mirabell	42
	2040	Tornado	31		3230	Circles	19		8041	Versailles	41
	3003	Quattro	23		3231	Cracks II	18		8042	Windsor	42
	3009	River	40		3232	Mali	16		8043	Glamour I	42
H15	3015	Arch	47		3233	Focus	18		8044	Glamour II	42
	3024	up and down	24		3234	Stroke	22		9006	Waterdrop	51
	3035	Connected	24		3235	Schilf	14		9007	Weiher	54
	3036	Curves I	20		3236	String I	18		9010	Colour	58
	3037	Curves II	20		3237	String II	18		9011	Duo Colour	57
	3041	Dripping	24		3238	Centro	20		9012	Footsteps	54
					3239	Crossing	20				



Impressum

ArtNr.	Name	Seite
9013	Buddha	53
9015	Spaghetti	56
9017	Paris	56
9018	Salad	56
9019	Coffee	56
9020	Waterfall	52
9021	Taxi	56
9022	Oase	52
9023	Deep Blue	52
9024	Bistro	56
9026	Pleasure	54
9028	Flora	55
9029	Relax	54
9032	Holiday	54
9033	Teddy	54
9100	VSG-Float	60
9101	VSG-Grau	60
9102	VSG-Mattweiß	59
9103	VSG-Zitrone	60
9104	VSG-Gelb	60
9105	VSG-Orange	60
9106	VSG-Rosa	60
9107	VSG-Rot	60
9108	VSG-Hellblau	60
9109	VSG-Azur	60
9110	VSG-Blau	60
LSD 1	Schiebetürsystem	63
LSD 2	Schiebetürsystem	65
LSD 3	Schiebetürsystem	67
LSD 4	Schiebetürsystem	69
LSD 8	Schiebetürsystem	71
LSD 8 ST	Schiebetürsystem	73
LSD 10	Schiebetürsystem	75
LSD 11	Schiebetürsystem	77
Come in Serie 100		83
Come in Serie 200		84
Come in Serie 300		85
Come in Serie 400		86
Come in Serie 600		87
Come in Serie 700		88
Come in Serie 800		89
Come in Serie 900		90
Come in Drücker	91 - 94	
Come in Stoßgriffe	95	
Come in Griffmuscheln	96	
Zubehör	97 - 100	

Herausgeber: Piktura Holzbearbeitung GmbH
Otto-Hahn-Str. 23
33161 Hövelhof
www.piktura.de

Konzeption & Layout: ArT-TACK®
Christian Cardinahl
www.art-tack.de

Fotografien: Lichtbilder
Martin Synowzik
www.studio-lichtbilder.de

Holthaus & Kaiser
www.m-performance.de

Druck: A. Hellendoorn KG
Druckerei und Verlag
www.hellendoorn.biz

© 2014 by Piktura Holzbearbeitung GmbH

Alle Modelle in diesem Katalog sind in 86er Normbreite und 1985er Normhöhe abgebildet. Alle Veredelungen sind standardmäßig auf der Bandseite. Andere Ausführungen sind auf Wunsch lieferbar. Holz ist ein Naturprodukt, Farbabweichungen sind möglich. Druckfehler, Farbabweichungen, Irrtümer sowie technische Änderungen vorbehalten.



Croissant Fondue Fleur de Sel
 Cappuccino Praliné Pfeffer
 Balsamico Vanille Pasta Wrap
 Crème brûlée Chili Nougat
 Pesto Rosso Scampi Sugar
 Gourmet Pizza Tapas Quiche
 Champagne Vinaigrette Eis
 Ratatouille Sorbet Gambas
 Fondue Fleur de Sel Croissant
 Praliné Pfeffer Cappuccino
 Vanille Pasta Wrap Balsamico
 Chili Nougat Crème brûlée
 Scampi Sugar Pesto R